

# Heath®/Zenith

## Motion Sensor Entryway Light



### Models SL-5610/15

The Heath®/Zenith Motion Sensor Entryway Light turns on up to 60 watts of incandescent light when motion is detected and then, after a selectable time period, automatically turns the light off. The built-in photocell keeps the light off during daylight hours.

This package includes:

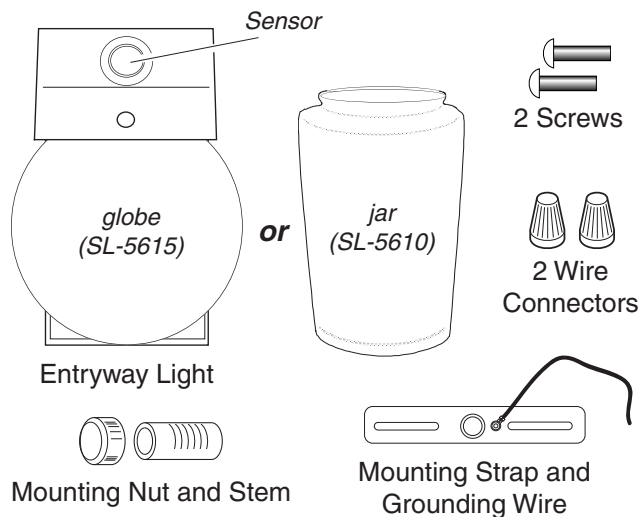

### Requirements

- The Entryway Light requires 120-volts AC.
- If you want to use Manual Override, the light must be wired through a switch.
- **Some codes require installation by a qualified electrician.**

## OPERATION

Mode:	On-Time	Works:	Day	Night
<b>Test</b>	5 Seconds		x	x
<b>Auto</b>	1, 5, or 10 Min			x
<b>Manual</b>	Until Dawn*			x

\* resets to Auto Mode at dawn.

**Note:** When first turned on wait about 1 1/2 minutes for the circuitry to calibrate.

### TEST

Put the ON-TIME switch on the bottom of the sensor in the TEST position.



### AUTO

Put the ON-TIME switch in the 1, 5, or 10 minute position.

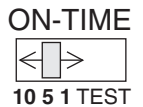

### MANUAL MODE

Manual mode only works at night because daylight returns the sensor to AUTO.

Flip the light switch off for one second then back on to toggle between AUTO and MANUAL MODE.

Manual mode works only with the ON-TIME switch in the 1, 5, or 10 position.

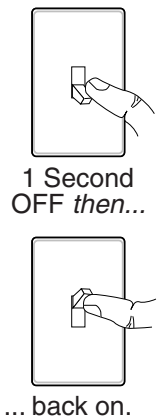

### Mode Switching Summary

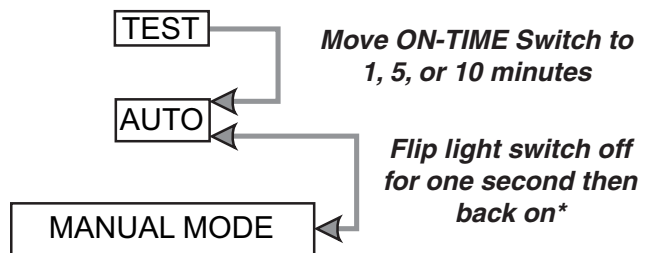

\* If you get confused while switching modes, turn the power off for one minute, then back on. After the calibration time the control will be in the AUTO mode.

# INSTALLATION

For best performance, mount the fixture about 7ft (2.1 m) above the ground.

- ❑ Turn the power to the lighting circuit off at the fuse or circuit breaker box.
- ❑ Remove the existing light fixture.
- ❑ Install the mounting strap into the junction box. Orientation of the strap may be different.
- ❑ Strip about 5/8 in. (15 mm) insulation off of the existing junction box wiring.

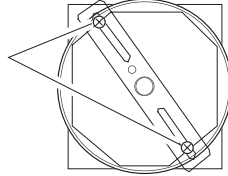

- ❑ Connect the **white** (neutral) junction box wire to the **white** Entryway Light wire. Twist the wires together and secure with a wire connector.

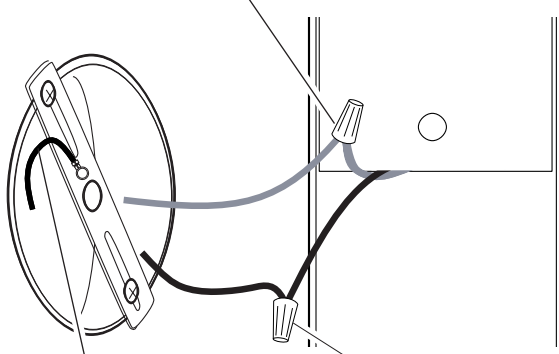

- ❑ Connect the **green** or bare (ground) mounting strap wire to a grounded wire or to a grounded metal box.
- ❑ Connect the **black** (hot) junction box wire to the **black** Entryway Light wire.

- ❑ Install the mounting stem into the strap so that it extends out about 3/4 in. (19 mm).

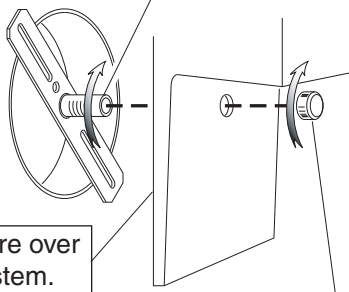

- ❑ Install the fixture over the mounting stem.
- ❑ Install and tighten the mounting stem nut.

- ❑ Caulk the back edge of the light and mounting surface with silicone weather sealant.
- ❑ Install a 60 Watt maximum light bulb into the lamp holder. Do not overtighten. **Higher wattages will void warranty.**

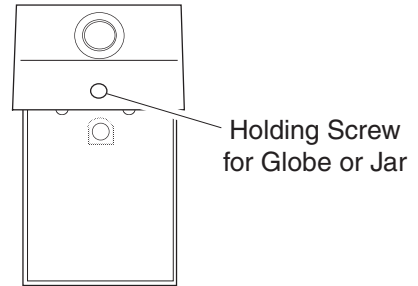

- ❑ Loosen the front holding screw so the globe or jar cover can be installed. Secure by tightening the screw. **Do not overtighten.**

# TEST AND ADJUSTMENT

- ❑ Turn on the circuit breaker and light switch.

**NOTE:** Sensor has a 1 1/2 minute calibration period before it will detect motion. When first turned on, wait 1 1/2 minutes.

- ❑ For aiming, turn the SENSITIVITY (SENS) control to the mid position and the ON-TIME control to the TEST position.

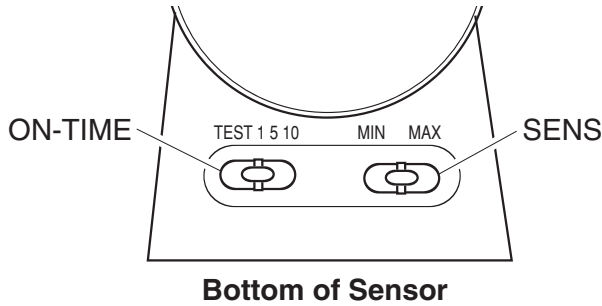

In the test position shown above, the light will turn on for 5 seconds each time motion is detected during both daylight and darkness.

**Avoid aiming the control at:**

- Objects that change temperature rapidly, such as **heating vents or air conditioners**. These heat sources could cause false triggering.
- Areas where **pets or traffic** may trigger the control.
- **Nearby large, light-colored objects** reflecting light may trigger the shut-off feature. Do not point other lights at the sensor.

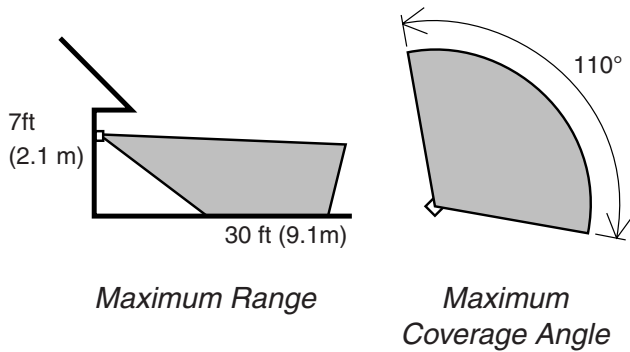

The detector is less sensitive to motion directly towards it and more sensitive to across motion.

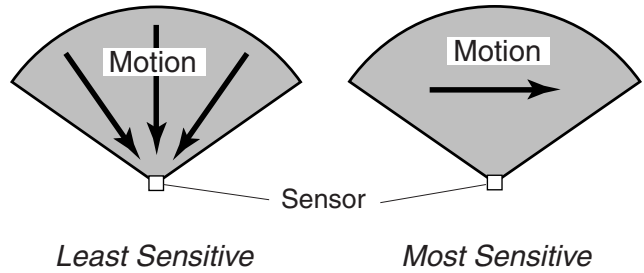

- ❑ Rotate the sensor base left and right to aim the sensor. Adjust the sensor eye up and down to obtain desired coverage range.
- ❑ Walk through the coverage area noting where you are when the lights turn on. Move the sensor head up, down, or sideways to change the coverage area.
- ❑ Set SENSITIVITY as needed. Too much sensitivity may increase false triggering.
- ❑ Set the amount of TIME the lights stay on after motion is detected (1, 5, or 10 minutes).

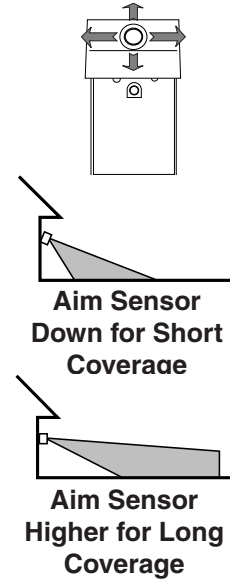

## SPECIFICATIONS

Range . . . . .	Up to 30 ft (9.1 m) [varies with surrounding temperature].
Sensing Angle . . . . .	Up to 110°
Electrical Load . . . . .	Up to 60 Watt Maximum Incandescent
Power Requirements . . . . .	120 VAC, 60 Hz
Operating Modes . . . . .	TEST, AUTO and MANUAL OVERRIDE
Time Delay . . . . .	1, 5, 10 minutes
Sensitivity . . . . .	Adjustable

HeathCo LLC reserves the right to discontinue products and to change specifications at any time without incurring any obligation to incorporate new features in products previously sold.

# TROUBLESHOOTING GUIDE

SYMPTOM	POSSIBLE CAUSE
<b>Light will not come on.</b>	<ol style="list-style-type: none"> <li>1. Light switch is turned off.</li> <li>2. Light bulb is loose or burned out.</li> <li>3. Fuse is blown or circuit breaker is turned off.</li> <li>4. Daylight turnoff is in effect (<i>re-check after dark</i>).</li> <li>5. Incorrect circuit wiring, if this is a new installation.</li> <li>6. Re-aim the sensor to cover desired area.</li> </ol>
<b>Light comes on in daylight.</b>	<ol style="list-style-type: none"> <li>1. Entryway Light may be installed in a relatively dark location.</li> <li>2. Entryway Light is in Test. (<i>Set control switch to an ON-TIME position</i>).</li> </ol>

SYMPTOM	POSSIBLE CAUSE
<b>Light comes on for no apparent reason.</b>	<ol style="list-style-type: none"> <li>1. Entryway Light may be sensing small animals or automobile traffic (<i>re-aim sensor</i>).</li> <li>2. Sensitivity is set too high. (<i>Reduce sensitivity</i>).</li> </ol>
<b>Light stays on continuously.</b>	<ol style="list-style-type: none"> <li>1. Entryway Light is pointed toward a heat source like an air vent, dryer vent, or brightly-painted heat-reflective surface. (<i>Reposition sensor</i>).</li> <li>2. Light control is in Manual Mode. (<i>Switch to Auto.</i>)</li> </ol>
<b>Light flashes on and off.</b>	<ol style="list-style-type: none"> <li>1. Heat being reflected from other objects may be affecting the sensor. (<i>Reposition sensor</i>).</li> <li>2. Entryway Light is in the Test mode and warming up. (<i>Flashing is normal under these conditions</i>).</li> </ol>

## TECHNICAL SERVICE

**Please call 1-800-858-8501 (English speaking only) for assistance before returning product to store.**

If you experience a problem, follow this guide. You may also want to visit our Web site at: [www.hzsupport.com](http://www.hzsupport.com). If the problem persists, call\* for assistance at **1-800-858-8501** (English speaking only), 7:30 AM to 4:30 PM CST (M-F). You may also write\* to:

HeathCo LLC  
P.O. Box 90004, Bowling Green, KY 42102-9004  
ATTN: Technical Service

\* If contacting Technical Service, please have the following information available: Model Number, Date of Purchase, and Place of Purchase.

### No Service Parts Available for this Product

#### FIVE YEAR LIMITED WARRANTY

This is a "Limited Warranty" which gives you specific legal rights. You may also have other rights which vary from state to state or province to province.

For a period of five years from the date of purchase, any malfunction caused by factory defective parts or workmanship will be corrected at no charge to you.

**Not Covered** - Repair service, adjustment and calibration due to misuse, abuse or negligence, light bulbs, batteries, and other expendable items are not covered by this warranty. Unauthorized service or modification of the product or of any furnished component will void this warranty in its entirety. This warranty does not include reimbursement for inconvenience, installation, setup time, loss of use, unauthorized service, or return shipping charges.

This warranty covers only HeathCo LLC assembled products and is not extended to other equipment and components that a customer uses in conjunction with our products.

THIS WARRANTY IS EXPRESSLY IN LIEU OF ALL OTHER WARRANTIES, EXPRESS OR IMPLIED, INCLUDING ANY WARRANTY, REPRESENTATION OR CONDITION OF MERCHANT ABILITY OR THAT THE PRODUCTS ARE FIT FOR ANY PARTICULAR PURPOSE OR USE, AND SPECIFICALLY IN LIEU OF ALL SPECIAL, INDIRECT, INCIDENTAL, OR CONSEQUENTIAL DAMAGES.

REPAIR OR REPLACEMENT SHALL BE THE SOLE REMEDY OF THE CUSTOMER AND THERE SHALL BE NO LIABILITY ON THE PART OF HEATHCO LLC FOR ANY SPECIAL, INDIRECT, INCIDENTAL, OR CONSEQUENTIAL DAMAGES, INCLUDING BUT NOT LIMITED TO ANY LOSS OF BUSINESS OR PROFITS, WHETHER OR NOT FORESEEABLE. Some states or provinces do not allow the exclusion or limitation of incidental or consequential damages, so the above limitation or exclusion may not apply to you. Please keep your dated sales receipt, it is required for all warranty requests.

# Heath®/Zenith

## Luz de pasillo de entrada detectora de movimiento



### Modelos SL-5610/15

La luz del pasillo de entrada detectora de movimiento de Heath®/Zenith, prende hasta 60 vatios de luz incandescente cuando detecta movimiento y luego, después de un período de tiempo a escogerse, apaga la luz automáticamente. La fotocélula incorporada mantiene la luz apagada durante las horas del día.

Este paquete incluye:

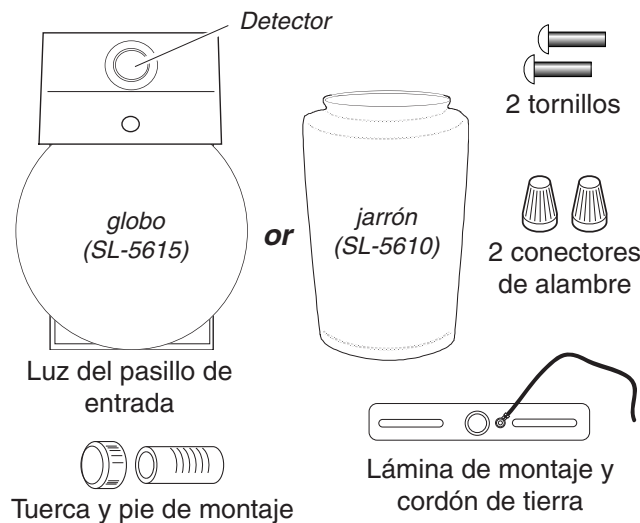

### Requisitos

- El control de luz requiere 120 voltios de CA.
- Para que pueda cambiar sus fases de funcionamiento, el control de luz debe estar conectado a través de un interruptor.
- **Algunos códigos de construcción locales pueden requerir la instalación por un electricista calificado.** Si el alambrado de la casa es de aluminio, consulte con un electricista.

## FUNCIONAMIENTO

Modalidad:	A tiempo:	Trabaja:	Día	Noche
<b>Prueba</b>	5 seg.		x	x
<b>Autom.</b>	1, 5 ó 10 min.			x
<b>Manual</b>	Hasta el amanecer*			x

\*Se pone en Automático al amanecer.

**Nota:** Cuando lo prenda por primera vez espere 1 1/2 minutos para que el circuito se calibre.

### Para PRUEBA:

Ponga el interruptor de tiempo (ON-TIME), al fondo del detector, en la posición de prueba (TEST). 

### Para AUTOMATICO:

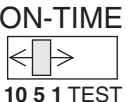
Ponga el interruptor de tiempo (ON-TIME) en la posición de 1, 5 ó 10 minutos. 

### Para MODO MANUAL:

El modo manual funciona sólo por la noche porque la luz del día pone al detector en modo AUTOMATICO.

Apague el interruptor por un segundo y vuélvalo a prender para conmutar entre MODO AUTOMATICO y MANUAL.

El modo manual funciona sólo con el interruptor ON-TIME en la posición 1, 5 ó 10.

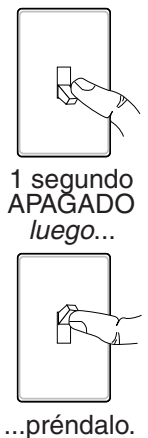

### Resumen de las modalidades del interruptor

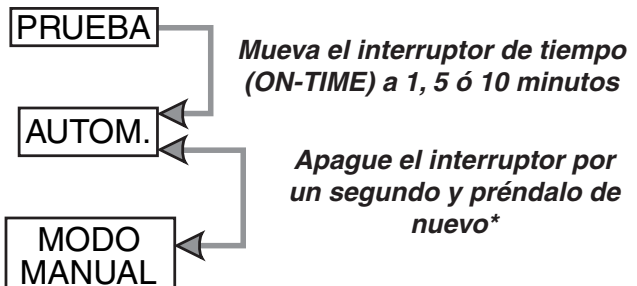

\* Si se confunde mientras cambia de fases, apague la electricidad por un minuto y préndala de nuevo. Después del tiempo de calibración el control estará en fase AUTO(MATICA).

# INSTALACION

Para un mejor funcionamiento, instale el aparato a casi 2,1 m del suelo.

- ❑ **Apague la energía eléctrica que va al circuito del alumbrado en la caja de fusibles o en el cortacircuitos.**
- ❑ Quite el aparato de luz existente.
- ❑ Instale la lámina de montaje dentro de los tornillos de la caja de unión.
- ❑ Pele aproximadamente 15 mm de aislamiento de la conexión de la caja de empalme.
- ❑ Conecte el alambre **blanco** (neutro) de la caja de empalmes al alambre **blanco** de la luz del pasillo. Tuerza los alambres y asegúrelos con un conector de alambre.

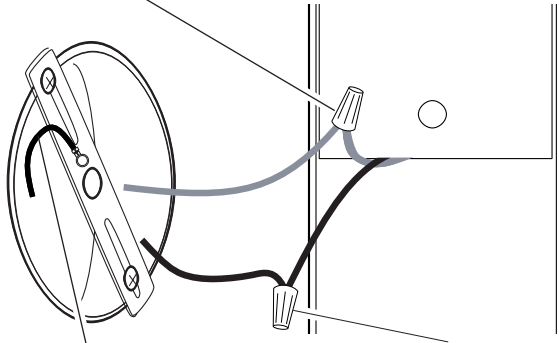
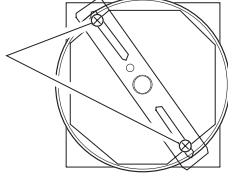

- ❑ Conecte el cordón **verde** (tierra) de la lámina de montaje al alambre tierra de la caja de empalmes.
- ❑ Conecte el alambre **negro** (caliente) de la caja de empalmes al alambre **negro** de la luz del pasillo.

- ❑ Coloque el pie de montaje dentro de la lámina de manera que salga hasta 19 mm.
- ❑ Instale el aparato sobre el pie de montaje.
- ❑ Coloque y asegure la tuerca del pie de montaje.

- ❑ **Calafatee la placa trasera y la superficie de montaje con un sellador de silicón contra la intemperie.**
- ❑ Coloque una bombilla de 60 Vatios de luz, máximo, en el portalámparas. **No lo ajuste demasiado. Vatoakes más altos anularán la garantía.**

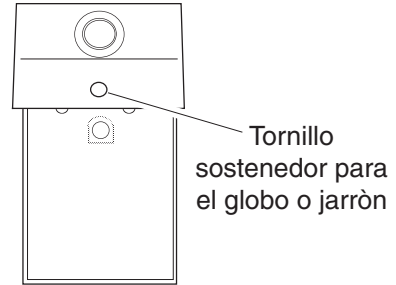

- ❑ Afloje el tornillo sostenedor delantero para que la cubierta de globo o de jarrón se pueda instalar. Asegúrelo ajustando el tornillo. **No lo ajuste demasiado.**

# PRUEBA Y AJUSTE

- ❑ **Prenda el cortacircuitos y el interruptor.**

**NOTA:** El detector tiene un período de 1 1/2 minutos de calibración antes de detectar movimiento. Cuando lo prenda por primera vez, espere 1 1/2 minutos.

- ❑ Para apuntar, gire el control de SENS (SENSIBILIDAD) a su posición media y el control de ON-TIME (TIEMPO) a su posición TEST (prueba).

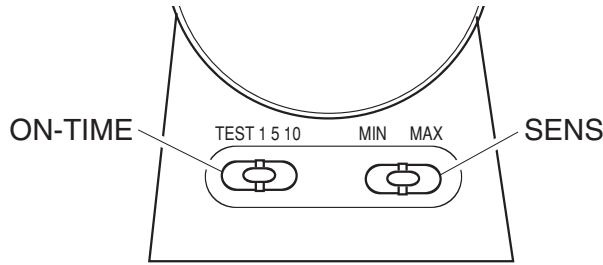

**ABAJO DEL DETECTOR**

En la posición de Tiempo, arriba indicado, la luz se prenderá por 5 segundos cada vez que detecta movimiento.

**Evite dirigir el control hacia:**

- Pozos de agua u objetos que cambien de temperatura rápidamente, como **respiraderos de calefacción o de aire acondicionado**. Estas fuentes de calor pueden causar falsa alarma.
- Areas donde los **animales domésticos o el tráfico puedan activar el control**.
- **Objetos cercanos grandes o de color brillante**. Los reflejos de estos objetos pueden desactivar el seguro de apagado de la luz del día. no apunte otras luces hacia el detector de luz.

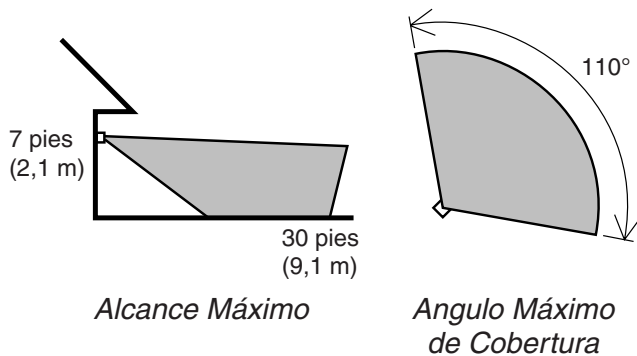

*Alcance Máximo*

*Angulo Máximo de Cobertura*

El detector es menos sensible al movimiento que se dirige directamente hacia él.

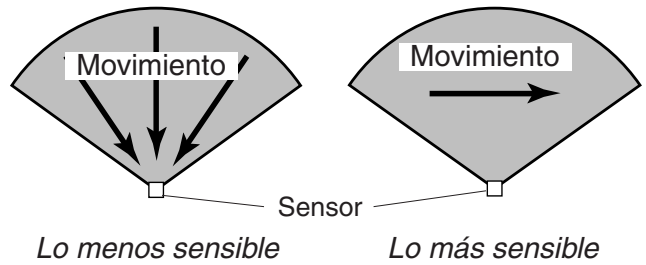

- ❑ Gire la base del detector hacia la izquierda y derecha para apuntarlo. Ajuste el ojo del detector hacia arriba y hacia abajo para obtener la protección deseada.

- ❑ Camine por el área a protegerse y dése cuenta dónde está cuando se prenden las luces. Mueva la cabeza del detector hacia arriba, hacia abajo o hacia los lados para cambiar el área de protección.

- ❑ Fije la SENSIBILIDAD como necesite. Demasiada sensibilidad puede aumentar la falsa alarma.

- ❑ Fije el período de TIEMPO que la luz debe quedarse prendida cuando detecta movimiento. Se lo puede calibrar de 1, 5 ó 10 minutos.

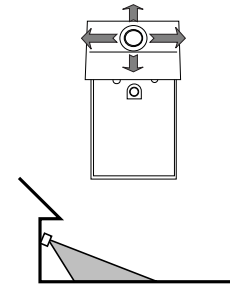

**Apunte el detector hacia abajo para una cobertura menor**

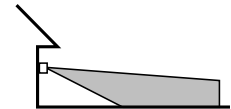

**Apunte el detector hacia más arriba para una cobertura mayor**

## ESPECIFICACIONES

- Alcance . . . . . Hasta 30 pies (9,1 m) (varía de acuerdo a la temperatura que le rodea).
- Angulo de detección . . . . . Hasta 110°
- Carga Eléctrica . . . . . Hasta 60 vatios máximo de luz incandescente.
- Requisitos de energía . . . . . 120 VCA, 60 Hz
- Modos de Operación . . . . . PRUEBA, AUTOMATICO y SOBRECOTROL MANUAL
- Retardo de Tiempo . . . . . 1, 5 ó 10 minutos
- Sensibilidad . . . . . Ajustable

HeathCo LLC se reserva el derecho de discontinuar productos y de cambiar especificaciones a cualquier momento sin incurrir en ninguna obligación de tener que incorporar nuevas características en los productos vendidos con anterioridad.

# GUIA DE INVESTIGACION DE AVERIAS

SINTOMA	POSIBLE CAUSA
<b>La luz no se enciende.</b>	<ol style="list-style-type: none"> <li>1. El interruptor de luz está apagado.</li> <li>2. El faro está flojo o fundido.</li> <li>3. El fusible está quemado o el cortacircuitos está apagado.</li> <li>4. La desconexión de luz del día está en efecto. <i>(Compruébelo cuando comience la oscuridad).</i></li> <li>5. Alambrado incorrecto, si ésta es una nueva instalación.</li> <li>6. No está apuntando correctamente. <i>(Apunte de nuevo el detector para proteger el área deseada).</i></li> </ol>
<b>La luz se prende durante el día.</b>	<ol style="list-style-type: none"> <li>1. El control de luz puede estar instalado en un lugar relativamente oscuro.</li> <li>2. El control de luz está en fase de Prueba. <i>(Fije el interruptor del control a la posición de TIEMPO).</i></li> </ol>

SINTOMA	POSIBLE CAUSA
<b>La luz se prende sin ninguna razón aparente.</b>	<ol style="list-style-type: none"> <li>1. El control de luz puede estar detectando animales pequeños o el tránsito de automóviles. <i>(Reapunte el detector).</i></li> <li>2. La Sensibilidad es demasiado alta. <i>(Reduzca la sensibilidad. Apague el Aumento de Distancia).</i></li> </ol>
<b>La luz se queda prendida continuamente.</b>	<ol style="list-style-type: none"> <li>1. La luz del pasillo de entrada está apuntando hacia una fuente de calor como un respiradero de aire o de secadora o hacia una superficie con pintura brillante y que refleja el calor. <i>(Reposicione el detector).</i></li> <li>2. El control de luz está en la Modo Manual. <i>(Cámbiela a Automática).</i></li> </ol>
<b>La luz se prende y se apaga.</b>	<ol style="list-style-type: none"> <li>1. El calor que se refleja desde otros objetos puede afectar al detector. <i>(Reposicione el detector).</i></li> <li>2. La luz del pasillo de entrada está en su fase de PRUEBA y está calentándose <i>(el prenderse y apagarse es normal bajo estas condiciones).</i></li> </ol>

## SERVICIO TÉCNICO

**Favor de llamar al 1-800-858-8501 (sólo para hablar en inglés) para pedir ayuda antes de devolver el producto a la tienda.**

Si tiene algún problema, siga esta guía. Usted puede también visitar nuestro sitio Web: [www.hzsupport.com](http://www.hzsupport.com). Si el problema continúa, llame al **1-800-858-8501** (sólo para hablar en inglés), de 7:30 AM a 4:30 PM CST (L-V). Usted puede también escribir a:

HeathCo LLC

P.O. Box 90004, Bowling Green, KY 42102-9004

ATTN: Technical Service (Servicio Técnico)

\* Si se llama al Servicio Técnico, por favor tener lista la siguiente información: Número de Modelo, Fecha de compra y Lugar de compra.

**No hay piezas de servicio disponibles para este producto.**

### GARANTÍA LIMITADA A 5 AÑOS

Esta es una "Garantía Limitada" que le da a Ud. derechos legales específicos. Usted puede también tener otros derechos que varían de estado a estado o de provincia a provincia.

Por un período de 5 años desde la fecha de compra, cualquier mal funcionamiento ocasionado por partes defectuosas de fábrica o mano de obra será corregido sin cargo para Ud.

**No cubierto** - Servicio de reparación, ajuste y calibración debido al mal uso, abuso o negligencia, bombillas, baterías, u otras partes fungibles no están cubiertas por esta garantía. Los Servicios no autorizados o modificaciones del producto o de cualquier componente que se provee invalidarán esta garantía en su totalidad. Esta garantía no incluye reembolso por inconveniencia, instalación, tiempo de instalación, pérdida de uso, servicio no autorizado, o costos de transporte de retorno.

Esta garantía cubre solamente los productos ensamblados por HeathCo LLC y no se extiende a otros equipos o componentes que el consumidor usa junto con nuestros productos.

ESTA GARANTÍA ESTÁ EXPRESAMENTE EN LUGAR DE OTRAS GARANTÍAS, EXPRESADAS O SOBREENTENDIDAS, INCLUYENDO CUALQUIER GARANTÍA, REPRESENTACIÓN O CONDICIÓN DE COMERCIABILIDAD O QUE LOS PRODUCTOS SE ADAPTEN PARA CUALQUIER PROPÓSITO O USO EN PARTICULAR, Y ESPECIFICAMENTE EN LUGAR DE TODOS LOS DAÑOS ESPECIALES, INDIRECTOS, INCIDENTALES Y CONSECUENTES.

LA REPARACIÓN O EL REEMPLAZO DEBERÍA SER LA ÚNICA SOLUCIÓN DEL CLIENTE Y NO HABRÁ RESPONSABILIDAD POR PARTE DE HEATHCO LLC POR CUALQUIER DAÑO ESPECIAL, INDIRECTO, INCIDENTAL O CONSECUENTE, INCLUIDOS PERO NO LIMITADOS A CUALQUIER PÉRDIDA DE NEGOCIO O GANACIAS SEAN O NO PREVISIBLES. Algunos estados o provincias no permiten la exclusión o limitación de daños incidentales o consecuentes, de modo que la limitación o exclusión arriba indicada puede que no se aplique a Ud. Por favor guarde su recibo de venta fechado; se lo requiere para cualquier solicitud de garantía.



## Luminaire d'entrée à détecteur de mouvement



### Modèles SL-5610/15

Le luminaire d'entrée à détecteur de mouvement Heath®/Zenith allume un éclairage incandescent jusqu'à 60 watts lorsqu'un mouvement est détecté et, après une période de temps réglable, éteint l'éclairage automatiquement. La photocellule incorporée maintient l'éclairage éteint pendant le jour.

Cet emballage comprend:

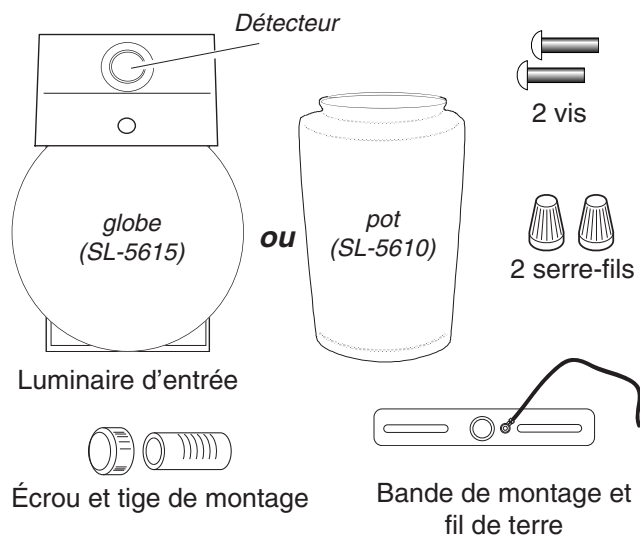

### Exigences

- Nécessite une alimentation 120 V c.a.
- Si vous désirez utiliser la priorité manuelle, le luminaire doit être raccordé à un interrupteur.
- **Certains codes de bâtiment locaux peuvent exiger que l'installation soit faite par un électricien qualifié.**

## FONCTIONNEMENT

Mode:	Temps en circuit :	En fonction : jour nuit
<b>Essai</b>	5 Secondes	x x
<b>Auto</b>	1, 5 ou 10 Min	x
<b>Manuel</b>	au choix, amanecer*	x

\* Revient au mode automatique au lever du soleil.

**Note:** Après mise en circuit, attendre environ 1 1/2 minute pour que l'étalonnage du circuit soit complété.

### ESSAI

Amener en position d'essai (TEST) l'interrupteur de temps en circuit (ON-TIME) du bas du détecteur.

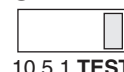

### AUTOMATIQUE

Amener l'interrupteur de temps en circuit (ON-TIME) à la position correspondant à 1, 5 ou 10 minutes.

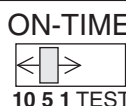

### PRIORITÉ MANUELLE

Le mode manuel ne fonctionne que la nuit parce que la lumière du jour remet le capteur en mode AUTO.

Mettre l'interrupteur hors circuit pendant une seconde, plus en circuit pour alterner entre les modes AUTO et MANUEL.

Le mode manuel ne fonctionne qu'avec l'interrupteur ON-TIME, aux positions 1, 5 ou 10.

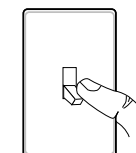

hors circuit pendant 1 seconde, puis ...

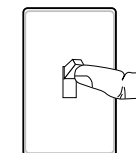

... à nouveau en circuit

### Résumé du mode de commutation

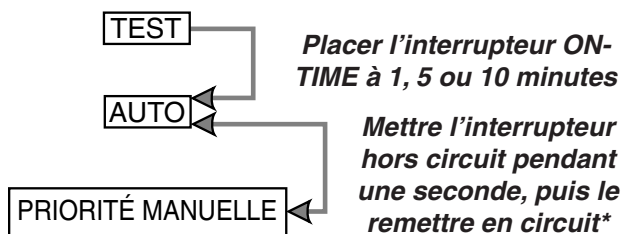

\* Si vous ne savez plus dans quel mode se trouve l'appareil, couper l'alimentation pendant une minute puis la rétablir. Après le temps d'étalonnage, la commande reviendra au mode AUTO.

# INSTALLATION

Pour un rendement optimal, montez le luminaire à environ 2,1 m au-dessus du sol.

- ❑ Si le détecteur sort de la rotule, desserrer la vis de blocage et ré-insérer le détecteur dans la rotule et resserrer la vis.

- ❑ Enlever le luminaire existant.

- ❑ Installer la bande de montage dans la boîte de jonction. L'orientation de la bande peut différer.

- ❑ Dénuder environ 15 mm d'isolant du câblage de la boîte de jonction existante.

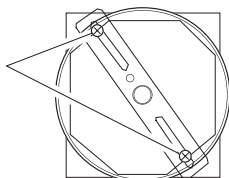

- ❑ Raccorder le fil **blanc** (neutre) de la boîte de jonction au fil **blanc** du luminaire d'entrée. Torsader les fils et les fixer avec un serre-fils.

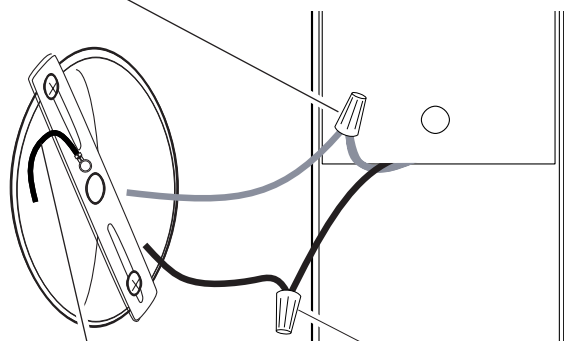

- ❑ Raccorder le fil **vert** ou le fil nu (mise à la terre) de la bande de montage à un fil de terre ou à une boîte métallique mise à la terre.

- ❑ Raccorder le fil **noir** (sous tension) de la boîte de jonction au fil **noir** du luminaire d'entrée.

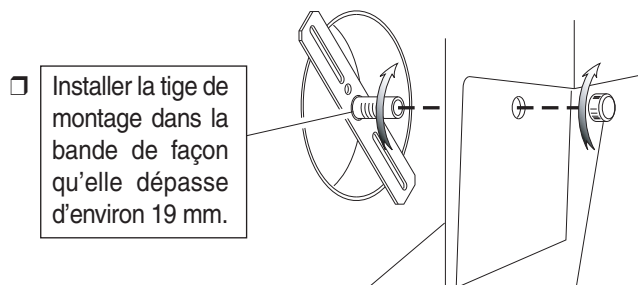

- ❑ Installer la tige de montage dans la bande de façon qu'elle dépasse d'environ 19 mm.

- ❑ Installer le luminaire sur la tige de montage.

- ❑ Installer et serrer l'écrou de la tige de montage.

- ❑ Calfeutrer le rebord arrière du luminaire et la surface de montage avec un scellant silicone résistant aux intempéries.

- ❑ Installer une ampoule d'au plus 60 W dans la douille du luminaire. Ne pas serrer excessivement. L'utilisation d'ampoules plus puissantes annule la garantie.

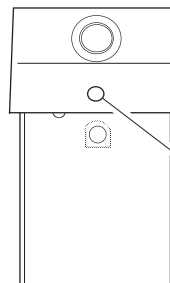

Vis de blocage pour globe ou pot

- ❑ Desserrer la vis de blocage avant de manière que le globe ou le pot puisse être inséré. Resserrer la vis de blocage. **Ne pas serrer excessivement.**

# ESSAIS ET RÉGLAGES

- ❑ Mettre en circuit le disjoncteur et l'interrupteur d'éclairage.

**NOTE:** Le capteur passe par une période d'étalonnage de 1 1/2 minute avant de pouvoir détecter le mouvement. Lorsque l'appareil est mis en circuit, attendre 1 1/2 minute.

- ❑ Tourner la commande de sensibilité (SENS) à la position intermédiaire et la commande de temps en circuit (ON-TIME) à TEST.

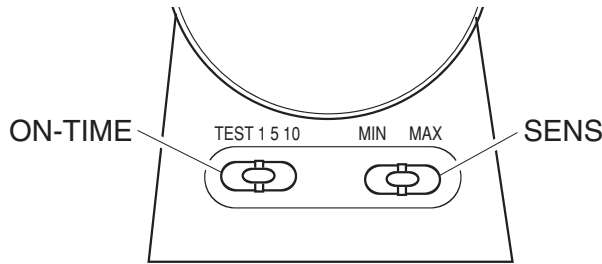

**Bas du détecteur**

À la position de temps illustrée ci-dessus, les lumières s'allument pendant 5 secondes chaque fois qu'un mouvement est détecté le jour.

**Éviter de pointer l'appareil:**

- en direction d'objets dont la température change rapidement, tels que **des bouches d'air chaud et des climatiseurs**. De telles sources de chaleur peuvent provoquer des déclenchements intempestifs.
- vers des endroits où **des animaux, des véhicules ou des passants** peuvent déclencher la commande.
- sur **de grands objets clairs à proximité** qui réfléchissent la lumière du jour et risquent de déclencher le dispositif d'arrêt. Ne pas pointer d'autres appareils d'éclairage vers le détecteur.

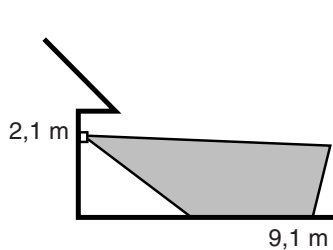

*Portée maximale*

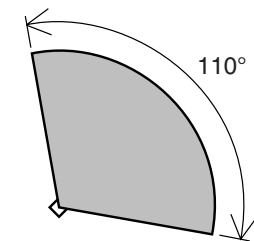

*Angle de couverture maximale*

Le détecteur est moins sensible au mouvement dans sa direction.

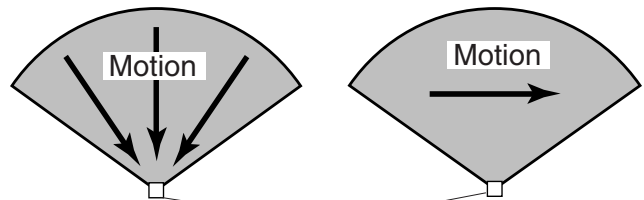

*Le moins sensible*

*Le plus sensible*

- ❑ Faire tourner la base du capteur de droite à gauche pour orienter. Ajuster l'oeil du capteur de bas en haut pour assurer la couverture désirée.
- ❑ Marcher dans la zone de couverture et noter à quel endroit l'éclairage se déclenche. Déplacer la tête du détecteur vers le haut, le bas ou le côté pour modifier la zone de couverture.
- ❑ Régler la sensibilité (SENSITIVITY) selon les besoins. Une trop grande sensibilité pourrait causer des déclenchements intempestifs.
- ❑ Placer l'interrupteur ON-TIME à 1, 5 ou 10 minutes.

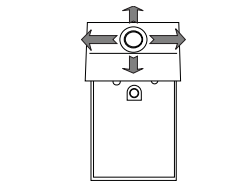

**Pointer le détecteur vers le bas pour réduire la couverture**

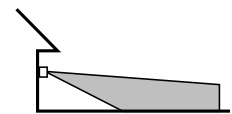

**Pointer le détecteur vers le haut pour augmenter la couverture**

## FICHE TECHNIQUE

- Portée . . . . . Jusqu'à 9,1 m [Varie selon la température ambiante].
- Angle de détection . . . . . Jusqu'à 110°
- Charge électrique . . . . . Jusqu'à deux ampoules incandescentes, pour un maximum de 60 W.
- Courant requis . . . . . 120 V c.a., 60 Hz
- Modes de fonctionnement . . . . . Essai, automatique et priorité manuelle
- Minuterie . . . . . 1, 5 ou 10 minutes
- Sensibilité . . . . . Réglable

HeathCo LLC se réserve le droit d'abandonner tout produit et d'en changer les spécifications, en tout temps et sans contracter quelque obligation que ce soit quant à l'incorporation de nouvelles caractéristiques aux produits déjà vendus.

# GUIDE DE DÉPANNAGE

SYMPTÔME	CAUSE POSSIBLE
<b>L'éclairage ne s'allume pas.</b>	<ol style="list-style-type: none"> <li>1. L'interrupteur d'éclairage est en position hors circuit.</li> <li>2. L'ampoule est desserrée ou brûlée.</li> <li>3. Le fusible a sauté ou le disjoncteur est en position hors circuit.</li> <li>4. La mise hors circuit de jour est engagée (<i>révérifier quand il fait noir</i>).</li> <li>5. Câblage incorrect s'il s'agit d'une nouvelle installation.</li> <li>6. Ré-orienter le capteur pour couvrir l'aire désirée.</li> </ol>
<b>L'éclairage s'allume en plein jour.</b>	<ol style="list-style-type: none"> <li>1. Le luminaire d'entrée peut être installé dans un endroit relativement sombre.</li> <li>2. Le luminaire d'entrée est en mode Test. (<i>Régler l'interrupteur à la position ON-TIME</i>).</li> </ol>

SYMPTÔME	CAUSE POSSIBLE
<b>L'éclairage s'allume sans raison apparente.</b>	<ol style="list-style-type: none"> <li>1. Le luminaire d'entrée pourrait détecter de petits animaux ou des véhicules (<i>Ré-orienter le capteur</i>).</li> <li>2. La commande de sensibilité est placée à un réglage trop haut. (<i>Réduire la sensibilité</i>).</li> </ol>
<b>L'éclairage reste allumé continuellement.</b>	<ol style="list-style-type: none"> <li>1. Le luminaire d'entrée pointe vers un source de chaleur comme une sortie d'air, de sècheuse, ou d'une surface qui réfléchit la chaleur. (<i>Ré-orienter le capteur</i>).</li> <li>2. La commande d'éclairage est en mode manuel. (<i>Mettez-la en mode auto</i>).</li> </ol>
<b>L'éclairage clignote.</b>	<ol style="list-style-type: none"> <li>1. La chaleur réfléchi par certains objets pourrait affecter le capteur. (<i>Ré-orienter le capteur</i>).</li> <li>2. Le luminaire d'entrée est en mode Test et se réchauffe. (<i>Le clignotement est normal dans ces conditions</i>).</li> </ol>

## SERVICE TECHNIQUE

**Veillez faire le 1 800 858-8501 (service en anglais seulement) pour obtenir de l'aide avant de retourner l'article au magasin.**

En cas de problème, suivez ce guide. Vous pouvez aussi visiter notre site Web à [www.hzsupport.com](http://www.hzsupport.com). Si le problème persiste, composez\* le **1 800 858-8501** (service en anglais seulement), entre 7 h 30 et 16 h 30, HNC, du lundi au vendredi. Vous pouvez aussi écrire au :

HeathCo LLC

P.O. Box 90004, Bowling Green, KY 42102-9004

ATTN: Technical Service (Service technique)

\* Lors d'un appel au service technique, veuillez avoir les renseignements suivants à portée de main : numéro du modèle, date d'achat et endroit de l'achat.

**Aucune pièce de rechange n'est disponible pour ce produit.**

### GARANTIE LIMITÉE DE 5 ANS

Il s'agit d'une « Garantie limitée » qui vous confère des droits juridiques spécifiques. Vous pouvez également jouir d'autres droits, variables d'une province à l'autre.

Pendant une période de 5 ans à compter de la date d'achat, toute anomalie de fonctionnement imputable à un vice de matériau ou de main-d'oeuvre sera corrigée gratuitement.

**Exclusions de la garantie** - Réparations, réglage et calibrage dus à une mauvaise utilisation, un mauvais traitement ou à la négligence. Les ampoules, les piles et des autres articles non durables ne sont pas couverts par cette garantie. Le service non autorisé ou la modification du produit ou d'un ou l'autre de ses composants fournis invalidera totalement la présente garantie. Cette garantie n'inclut pas le remboursement pour le dérangement, l'installation, le réglage, la perte d'utilisation, le service non autorisé ou les frais d'expédition pour le renvoi de la marchandise. La garantie ne couvre que les produits assemblés HeathCo LLC et ne s'étend pas aux autres équipements et composants que le client pourrait utiliser conjointement avec nos produits.

CETTE GARANTIE TIENT EXPRESSÉMENT LIEU DE TOUTES AUTRES GARANTIES, EXPLICITES OU IMPLICITES, Y COMPRIS DE TOUTE GARANTIE DE REPRÉSENTATION OU DE CONDITION DE CONVENANCE À LA COMMERCIALISATION OU À L'EFFET QUE LES PRODUITS CONVIENNENT À UN BUT OU À UNE UTILISATION PARTICULIÈRE, ET SPÉCIFIQUEMENT DE TOUS DOMMAGES SPÉCIAUX, DIRECTS, INDIRECTS OU SECONDAIRES.

LE REMPLACEMENT OU LA RÉPARATION CONSTITUENT LE SEUL RECOURS DU CLIENT ET HEATHCO LLC NE POURRA ÊTRE TENUE RESPONSABLE DE TOUS DOMMAGES SPÉCIAUX, DIRECTS, INDIRECTS OU SECONDAIRES, Y COMPRIS, SANS S'Y LIMITER, LES PERTES COMMERCIALES ET PERTES DE PROFIT, QU'ELLES SOIENT PRÉVISIBLES OU NON. Certaines provinces n'autorisent pas l'exclusion ou la limitation des dommages indirects ou secondaires, et la limitation ou l'exclusion ci-dessus pourrait ne pas s'appliquer à vous. Veuillez conserver le reçu portant la date d'achat; vous en aurez besoin pour toutes vos demandes liées à la garantie.